

# Instruction Manual

For Model: MWH-38EU3-GR  
MWH-38EU5-GR  
MWH-38EU3-RS-GR  
MWH-38EU5-RS-GR

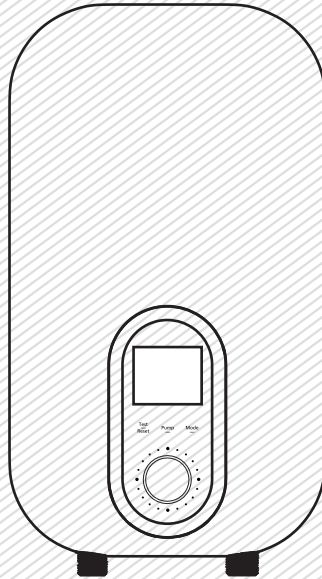

The diagram above is just for reference. Please take the appearance of the actual product as the standard.

Thank you very much for purchasing our water heater. Before installing and operating your water heater, please read this manual carefully and keep it for future reference. The user needs to test the built-in earth leakage circuit breaker(ELCB) at least once a month.

Sincerely thank you for selecting our electric water heater. Please read this manual carefully before use; correctly grasp the methods for installation and use of this electrical water heater, to make full use of its excellent performances. Please do preserve the instruction manual for future reference.

## TABLE OF CONTENTS

<u>TITLE</u>	<u>PAGE</u>
1.Cautions .....	(2)
2.Product introduction .....	(3)
3.Unit installation .....	(7)
4.Methods of using .....	(10)
5.Maintenance .....	(11)
6.Troubleshooting .....	(12)

## 1. CAUTIONS

To prevent personal injury, injury to others and property damage, the instructions below must be followed. Incorrect operation due to failure to follow instructions will cause harm or damage.

### Special Cautions

- This water heater is for household, and it can be installed wherever place that need hot water.
- Plug is not used for this water heater; this water heater must be connected directly with power switch that comes with leakage-protection. Please distinguish live line (red/brown), neutral line (blue) and earth line (green/yellow) during installation.
- Do check whether the amperes of the household wiring enough before installation, and dedicated circuit must be used when installation.
- Before installing this water heater, check and confirm the earth electrode on the socket is reliably earthed, without electricity.
- The hot water from the water heater may cause scald, please test the temperature of the hot water before use.
- The distance between water heater installed and water output should be as nearby as possible to avoid loss of heat.
- The electric water heater may be damaged if the water hardness is too high. To ensure longer product lifespan, please install and put it into use on condition that the local water hardness is less than 450mg/L (CaCO<sub>3</sub>)
- In time of lightning/thunder, switch "Off" the Miniature Circuit Breaker (MCB) in advance to protect the water heater against possible damage.
- Inspection on the built-in ELCB (once a month) to avoid a hazard to users such as damage to property, serious injury or death.
- Do cut-off power supply before any maintenance. Any maintenance or adjustment towards this product by non-professional is highly prohibited.
- The damage power cord must be replaced by a good power cord provided by the manufacturer, and the replacement should be done by a qualified technician or engineer or professionals of the similar products.
- In order to avoid a hazard due to inadvertent resetting of the Earth Leakage Circuit Breaker (ELCB), this appliance must not be supplied through an external switching device, such as timer or connected to a circuit that is regularly switched "On" and "Off" by the utility.
- Water heater is equipped with adjustable flow capacity safety valve. For safety use, please do not change its installation location and do not block its water outlet.
- For any improper installation and incorrect operation of this product, our company will not be liable for any responsibility.
- This water heater can be used for other purpose, eg. Washing hands, dishes or foods, and so on. (Multi directional water supply is not available).
- When the shower is used by someone such as child, old person, sick person and physical handicapped person, the concern person is kindly requested to pay attention and check the shower temperature by using hand from time to time.



## WARNING

The water heater should be earthed before use. Please ensure that the resistance of household earth wire is  $<4\Omega$ . Using water heater without earthed is highly prohibited.

## 2. PRODUCT INTRODUCTION

### 2.1 Technical Performance Parameters

Model	MWH-38EU3-GR MWH-38EU3-RS-GR MWH-3EU5-GR MWH-3EU5-RS-GR
Rated Voltage	240V~
Rated Frequency	50Hz
Rated Power	3800W
Rated Current	0~16A
Dia. Of Wire Core	2.5mm <sup>2</sup>
Air Switch	≥20A
Rated Pressure	0 MPa
Minimum Flow Rate	1.5 Liters/minute
Minimum Pressure	0.03 MPa
Maximum Pressure	0.3 MPa
Protection Class	I
Water Proof Class	IP25
Products Size	232×406×103 mm
Knob Quantity	1

## 2.2 Parts Identification

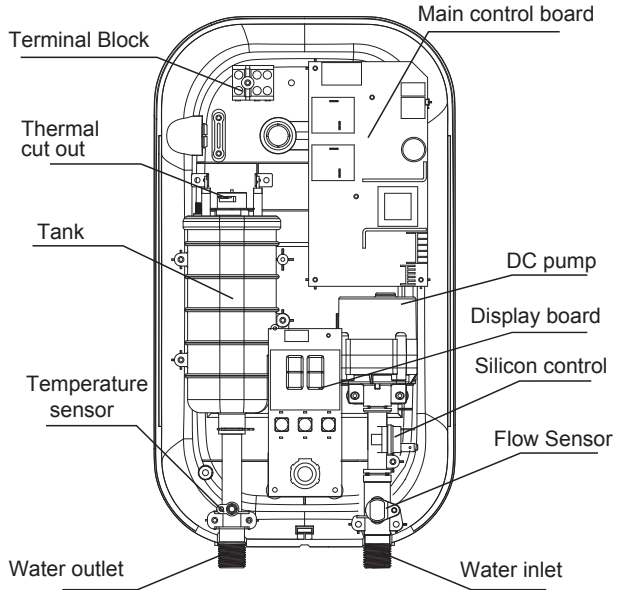
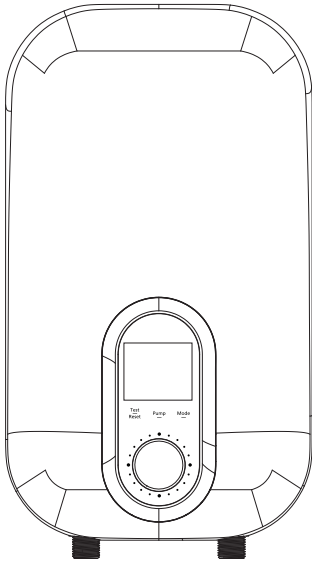

### ↑ PRODUCT STRUCTURE FOR MWH-38EU3-GR MWH-38EU3-RS-GR

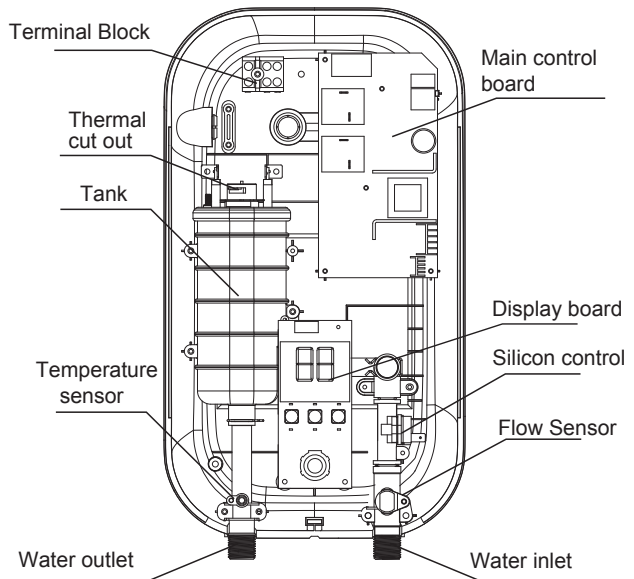
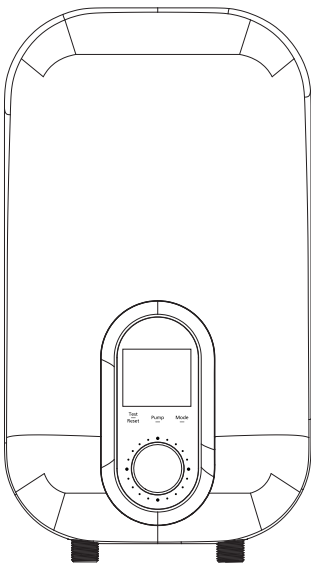

### ↑ PRODUCT STRUCTURE FOR MWH-38EU5-GR MWH-38EU5-RS-GR

### 2.3 Internal Wire Diagram

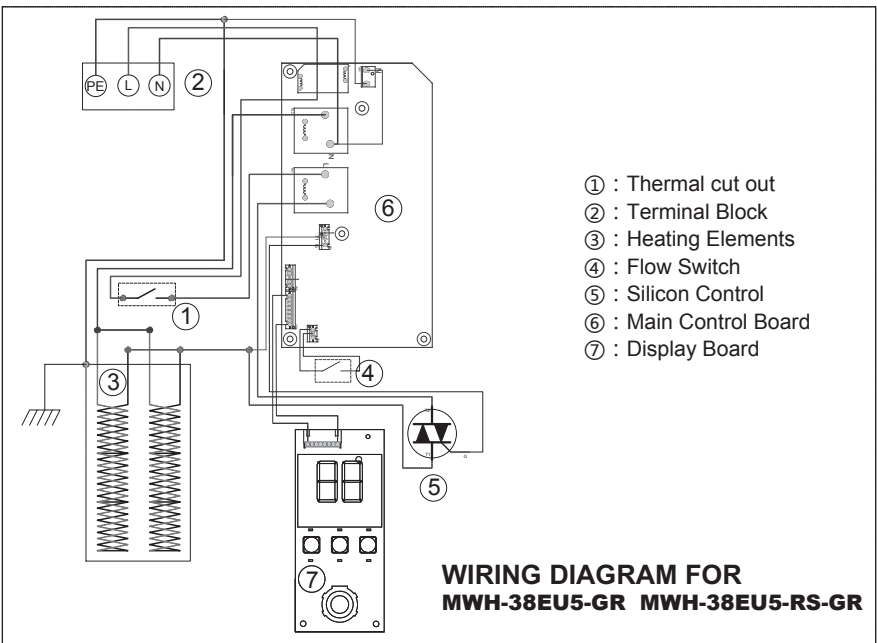
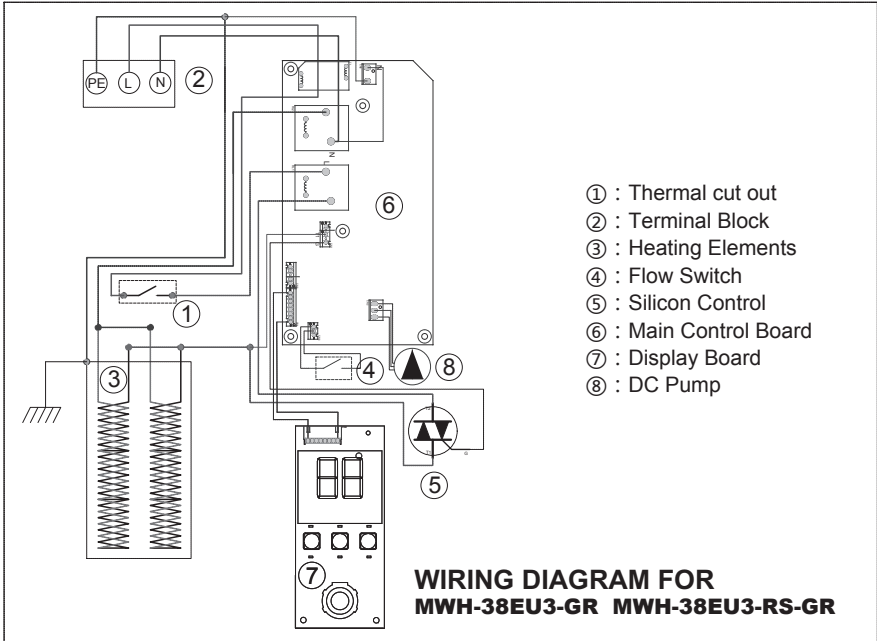

### 3. UNIT INSTALLATION

#### 3.1 Installation Instruction

- ① Check the capacity of power circuit;
- ② Power cord installation;
- ③ Water heater installation;
- ④ Plumbing connection;
- ⑤ Power supply connection;
- ⑥ Water Supply.

#### 3.2 Power Cord Installation

##### Step 1

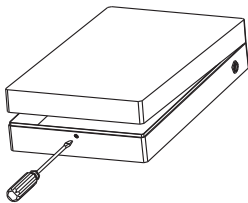

Remove the screws at the bottom of the unit. Lift up the Main Switch Knob and Power Knob to make it free. Remove the front plate gently.

##### Step 2

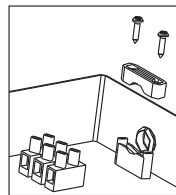

Remove the power cord wire pressing plate and keep the screws.

##### Step 3

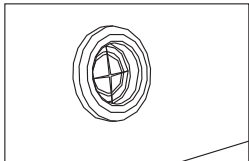

Gash the middle of the film of the power cord jacket with a sharp knife in order to put into power lines.

##### Step 4

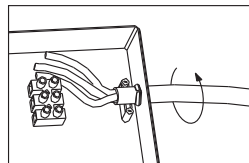

Screw the power cord into the jacket for installation of wire pressing plate.

##### Step 5

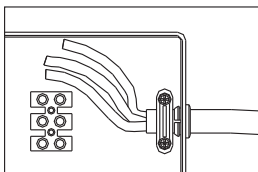

Tighten the wire-pressing plate with screws to primary position, ensure that the power cord not be pulled out more than 60N.

##### Step 6

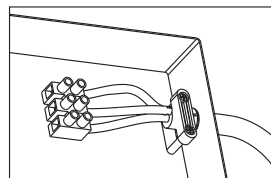

Connect the power cord to wiring terminals; the method is as shown in picture.



## NOTE

The installation position of neutral line (blue), live line (brown/red) and earth line (green/yellow) should be corresponding to the other end on wiring terminals.

### 3.3 Water Heater Installation

- ① Determine installation position of the unit according to length of power cord / position of air switch (Distance between bottom and floor should be  $\geq 1.6\text{m}$ ).
- ② Make sure the distance between the unit and surrounding wall is not less than 300mm, so that to have enough space for maintenance purpose.
- ③ Determine the position of four fixing screws (attached with the unit), make four holes with corresponding depth in the wall by means of a drill and drive a wall plug into the hole.
- ④ Drive in the screws on the top and ensure certain distance between screw head and wall (See Fig.1)
- ⑤ Mount the unit on the wall and tighten with two screws at bottom, connect the wires and install top cover with the screws.

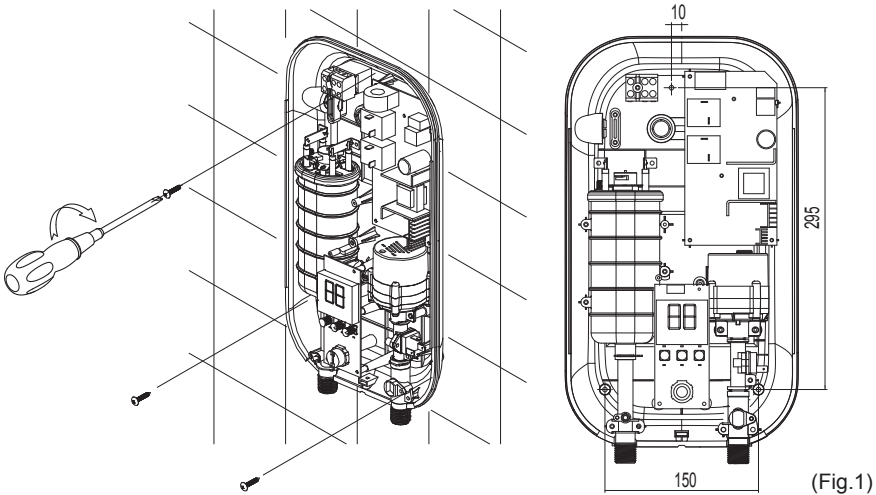

(Fig.1)

### 3.4 Plumbing Connection

- ① Water valve with filter should be installed at water inlet of the unit, sealing ring with filter should be used at end face. (See Fig.2).
- ② Shower flexible tube should be connected with water outlets and shower head separately, attached sealing ring should be used at end face.



## WARNING

Metallic / chromed hose and conductive control valve shall not be used.



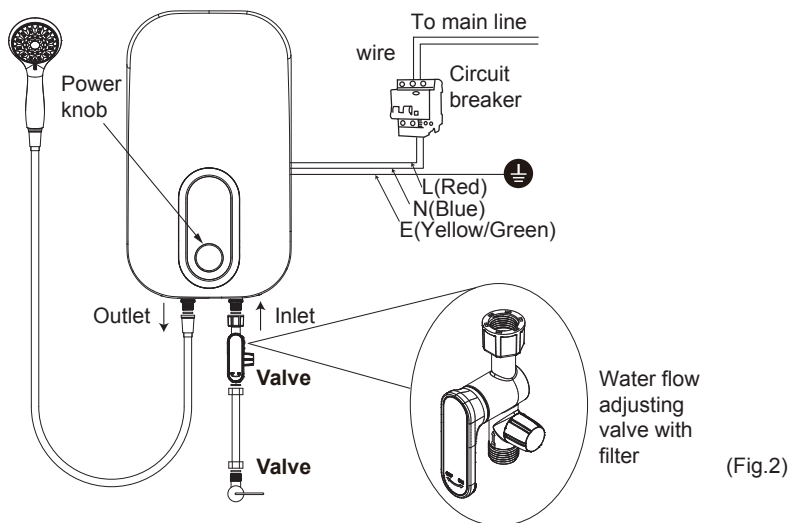

## NOTE

Water flow adjusting valve with filter must be used when install the unit. Blue marker stands for water inlet, red marker stands for water outlet. Do not overexert to avoid damaging the water heater.

### 3.5 Power Supply Connection

- ① Adjust power selection knob to "OFF";
- ② Choose air switch with leakage protection according to power of water heater;
- ③ When connecting the water heater to electric network, please pay attention to connect live line (red/brown), neutral line (blue) and earth line (yellow/green) with corresponding line in electric network.

## NOTE

A private power cord should be used for this unit. After connecting to electric network, please check the earth condition and make sure the earth resistance is  $<4\Omega$ .





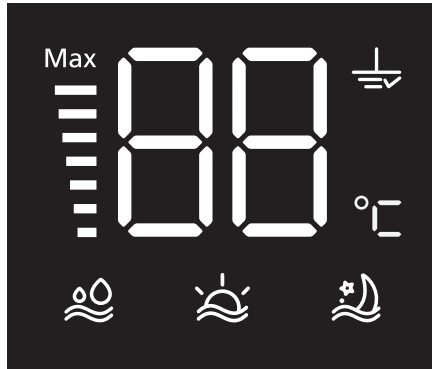

### 3.6 Water Supply

After all the plumbing is finished connecting, open water inlet valve of the product and supply water to the unit to drain away air inside until there is stable water flow comes out from shower head. Check whether there is leakage at joints or not. If there is, check whether the connecting parts are fastened or not, then re-supply water.



## 4. METHODS OF USING

### 4.1 The display screen function display



Display icon	Function	Functional description
	Safety sign	The "Safety sign" is displayed normally, Machine trouble-free. If "Safety sign" twinkling flicker, it means the heater cannot be connected to the Ground firmly.
	Cold water model	The function icon displayed, water heater not heated, the outlet water is cold.
	Morning model	The function icon displayed, the water heater is in the morning model, the default set temperature 40°C.
	Night model	The function icon displayed, the water heater is in the night model, the default set temperature 36°C.
	Temperature value	The function icon displayed, the water heater is in the night model, the default set temperature 36°C.
	Unit	Temperature unit
	Power icon	Power icon displays power output status, Max for full power.

## 4.2 The button function

Display icon	Function	Functional description
	Leakage circuit detection	Press "Test" button,water heater leakage circuit detection. Repeat press the button,Water heater recovery.
	Pump function	Press "Pump" button,the pump will be turned on or off.
	Mode selection	Press "Mode" button,the water heater will switch in "Cold " "Morning" "Night" these three modes.

## 4.3 Knob function

Rotate the knob to adjust the power, increase the power clockwise until the maximum, counterclockwise to reduce the power, until the minimum.

## 4.4 Functional operation

### 4.4.1 Temperature regulation function

Turn on the power,water heater initial set temperature 38 °C ,rotating knob to adjust temperature, temperature allows the adjusting range of 30 °C to 48 °C .

- ① Reduce the temperature: Counterclockwise rotating the knob , the temperature is reduced, until 30 °C .
- ② Raise the temperature: clockwise rotating the knob , the temperature is raise , until 48 °C .

### 4.4.2 Pump operation (FOR MWH-38EU3-\*\*)

- ① Open pump: Press "Pump" button,the pump will begin to work.
- ② Close the pump: Press "Pump" button,the pump will stop working.
- ③ When the water flow does not meet the requirements of the water heater, press "pump" 3s , pump will be force to start , the pump will continue to work , when the water flow reaches the requirements of the water heater. If the water flow still cannot meet the requirements of the water heater, the pump will be closed.

### 4.4.3 Mode parameter setting

In the current mode, the long press "mode" button 3s,the system enters the parameter setting state,and screen will flicker. Turn the knob to set the temperature to the desired value , Press the "mode" button again and the parameters are set successfully.



## NOTE

In the heat state,when the outlet temperature is greater than 55 °C , The thermal cut out will cut off,and the water heater stops working.When the outlet temperature is less than 40 °C , the water heater will work again.

## 4.5 Operating Of The Unit

Switch on the power supply, screen lights up and the digital peripheral strokes turn. the unit will take self-inspection for 2s, "ELCB"; When the water flow exceeds 1.5L/min, rotate the knob clockwise to switch on heating power rotate switch, heating indicator light will be on, the unit start to work.

- Leakage Testing

When the water heater is working normally (including working state of PUMP), press "TEST" button, if the leakage test circuit is no problem, the display will closed, and the unit will not heat. Press "RESET", testing will be canceled, and the display will be on, the unit will be back to working state set before. If the circuit leaks, press "RESET" button can't cancel leakage testing, the screen does not light up, it means the water heater has problems and can't be used; all the buttons are invalid, heating stopped, and pump will be closed. If "Safety sign" twinkling flicker, it means the heater cannot be connected to the Ground firmly. Please check the Grounding before usage.

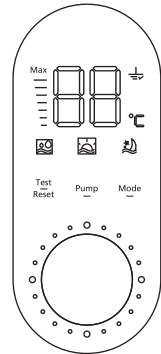

- To Adjust Water Flow

Rotate the handle of water flow adjusting valve to adjust the water flow.

- Electricity Leakage Protection

When the electricity leakage testing circuit is working normally, if the leakage current is bigger than certain value between 7.5mA and 15mA, the display will closed, no heating; it can only be used after the failure is excluded. (When electricity leakage is tested, red and green indicator lights are all off, stop heating and close the pump system.)

- To Adjust Water Temperature

Rotate the handle of water flow adjusting valve to adjust to proper water flow. Adjust power by rotating knob, clockwise rotate, power will be increased and water temperature increase accordingly or vice versa.

- To Activate Pump Function (For MWH-38EU3-\*\*)

When the unit is working under normal condition, press "PUMP", The pump will start immediately and while press again, the pump stops.

- Use After Overheating Protection

If the water flow is small and power is high while using the unit, outlet water temperature is rather high; the unit will stop heating automatically. At this time, please lower the power and adjust the water flow faster in order to avoid inconsistency of water temperature.



## NOTE

For first time using, ensure electrify after the unit is filled fully with water and there is stable water flow comes out from shower head.

The electric water heater may be damaged if the water hardness is too high. To guarantee the normal service life, please install and put it into use on condition that the local water hardness is less than 450mg/L (CaCO<sub>3</sub>).

## 5. MAINTENANCE

- This electric water heater should be installed at the place without sunshine or rain spray. Please cut off power supply if not use for long time.
- Please blow down the water for about 10 seconds to drain away the impurities in the pipe before connecting the water source to the electric water heater to avoid blockage of water heater.
- If long time no use the unit, check the water heater first before use. Electrify after the water flows out stably.
- Do not spray water to air switch or heater body directly, to avoid moist.
- Please cut off the power in the weather of thunder and rain to avoid damaging the water heater.
- If not use for long period of time, please cut off water inlet to prolong the lifespan of the water heater.
- Check the power cord connecting terminals frequently to make sure that they are well and reliably contacted, no overheating phenomenon, and grounding is good or not.
- Disassembly shower head and sealing ring with filter to clean periodically.

**DECLARATION:** this water heater can only be maintained by authorized service personnel, incorrect installation and using method may cause serious injury or loss of property.



## WARNING

Do cut off power supply before maintenance, to avoid danger like electric shock.

## 6. TROUBLESHOOTING

SYMPTOMS	REASONS	SUGGESTIONS
Switch on the power supply, Screen display "E5" and flashing	1. Power supply error; 2. PCB error; 3. Electricity leaks.	1. Check whether power is cut 2. Contact authorized service personnel for repair.
The heating indicator light is off and the outlet water is cold.	1. The "TEMP" knob is off; 2. PCB error; 3. The water flow insufficient 1.2L/min; 4. Impurities clogging the rotor of the flow switch.	1. Rotate "TEMP" knob 2. Repair or replacement the PCB 3. Adjustable water flow 4. Change the flow sensor 5. Open the flow switch and clean the rotor
The outlet water is cold.	1. The thermal cut out is cut off (Screen display "E3") 2. Heating elements is broken	1. Press the reset handle of the thermal cut out after checking and troubleshooting 2. Change the heating elements
No water flows out from the shower head.	1. The running water supply is cut off; 2. The inlet valve of running water is not open.	1. Wait for restoration of running water supply; 2. Open the inlet valve of running water.
Outlet water temperature sometimes is hot, sometimes is cold.	1. Water pressure is not stable. 2. Outlet water temperature is too high, overheating protection again and again.	Adjust the heating power lower, make the water flow bigger.
Safety sign twinkling flicker	1. Ground damage 2. PCB error;	1. Check the grounding 2. Contact authorized service personnel for repair
Pressure can't be increased.	PUMP error.	Contact authorized service personnel for repair.
Screen display E1	Temperature sensor is broken	Change the temperature sensor

The product is subject to change without notice.  
Please keep this manual properly.

# Panduan Pengguna

For Model: MWH-38EU3-GR  
MWH-38EU5-GR  
MWH-38EU3-RS-GR  
MWH-38EU5-RS-GR

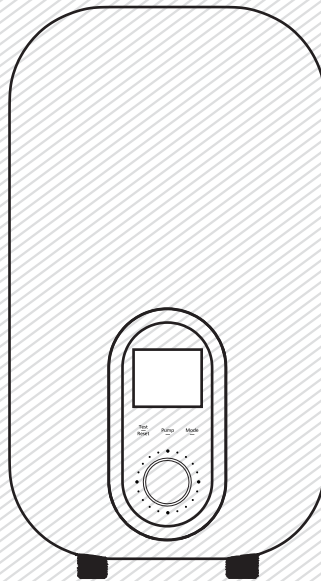

Diagram di atas hanya untuk rujukan. Sila jadikan penampilan produk yang sebenar sebagai standard.

Terima kasih kerana telah membeli alat pemanas air kami. Sila baca buku panduan ini dengan teliti sebelum memasang dan mengendalikan alat pemanas air anda, dan disimpan untuk rujukan kelak.

Pengguna harus menguji pemutus litar bocor ke bumi (ELCB) terbina dalam sekurang-kurangnya sekali setiap bulan.

Terima kasih kerana memilih alat pemanas air kami. Sila baca buku panduan ini dengan teliti sebelum penggunaan; mengetahui cara-cara pemasangan dan penggunaan yang betul bagi memanfaatkan keunggulan prestasinya dengan sepenuhnya. Sila simpan buku panduan ini untuk rujukan kelak.

## KANDUNGAN

Tajuk	mukasurat
1.Amaran.....	(2)
2.Pengenalan Produk.....	(3)
3.Pemasangan Unit.....	(7)
4.Cara-cara Penggunaan .....	(10)
5.Penyelenggaraan.....	(11)
6.Penyelesaian Masalah.....	(12)



## 1. AMARAN

Arahan-arahan berikut wajib dipatuhi bagi mengelakkan kecederaan peribadi, kecederaan terhadap orang lain dan kerosakan harta benda. Pengendalian yang salah akibat tidak mematuhi arahan berikut bakal menimbulkan kecederaan atau kerosakan.

### Amaran Khas

- Unit ini adalah untuk kegunaan di rumah, dan ia sesuai dipasang di mana-mana tempat yang memerlukan air panas.
- Unit ini tidak menggunakan plag. Ia mesti disambungkan terus pada suis kuasa yang dilengkapi dengan perlindungan kebocoran. Sila bezakan dawai hidup (merah/perang), dawai neutral (biru) dan dawai bumi (hijau/kuning) sewaktu pemasangan.
- Periksa sama ada kawasan pendawaian di rumah adalah bersesuaian sebelum pemasangan, dan pastikan litar rekaan khas digunakan ketika pemasangan.
- Sebelum memasang unit ini, periksa dan pastikan elektrod bumi pada soket dibumikan dengan sempurna dan tidak mengandungi sebarang arus elektrik.
- Air panas yang mengalir keluar dari unit ini mungkin mengakibatkan kelecuman, sila periksa suhu air panas sebelum penggunaan.
- Jarak antara tempat pemasangan unit ini dengan output air hendaklah seberapa dekat yang mungkin bagi mengelakkan kehilangan haba.
- Unit ini mungkin akan rosak jika kekerasan air adalah terlalu tinggi. Untuk jangka hayat produk yang lebih panjang, sila pastikan unit ini dipasang dan digunakan di tempat dengan tahap kekerasan air tempatan kurang daripada 450mg/L (CaCO<sub>3</sub>).
- Ketika berkilat/berguruh, matikan Pemutus Litar Kenit (MCB) bagi melindungi unit ini daripada kerosakan yang mungkin timbul.
- Periksa ELCB (pemutus litar bocor ke bumi) terbina dalam sekali setiap bulan bagi mengelakkan bahaya terhadap pengguna, seperti kerosakan harta benda, kecederaan serius atau kematian.
- Putuskan bekalan elektrik sebelum melakukan sebarang kerja penyelenggaraan. Sebarang kerja penyelenggaraan atau penyelarasan terhadap unit ini oleh orang yang bukan pakar adalah dilarang sama sekali.
- Kord kuasa yang rosak mesti diganti dengan kord kuasa yang disediakan khas oleh pengilang, dan kerja penggantian mesti dilakukan oleh juruteknik berkelayakan atau jurutera atau pakar dalam produk yang seumpamanya.
- Bagi mengelakkan bahaya akibat Pemutus Litar Bocor ke Bumi (ELCB) diset semula secara tidak sengaja, unit ini tidak boleh dibekalkan melalui peranti pertukaran luaran, seperti pemasa atau disambungkan pada litar yang kerap "dihidupkan" atau "dimatikan" mengikut kegunaan.
- Unit ini dilengkapi dengan injap keselamatan bagi mengawal kapasiti aliran air. Demi keselamatan penggunaan, jangan sesekali mengubahsuai kedudukan injap atau menutup outlet airnya.
- Pihak Syarikat tidak akan menanggung sebarang tanggungjawab ke atas pemasangan atau pengendalian yang tidak betul.
- Unit ini boleh digunakan untuk kegunaan lain seperti membasuh tangan, pinggan mangkuk atau makanan, dan sebagainya (tidak disediakan bekalan air pelbagai arah).
- Apabila unit ini digunakan oleh individu seperti kanak-kanak, warga tua, pesakit atau orang kurang upaya, penjaga mereka hendaklah memberi perhatian dan memeriksa suhu air mandi dengan tangan dari masa ke semasa.
- Kanak-kanak harus diawasi bagi memastikan mereka tidak bermain dengan perkakas ini.



## AMARAN

Alat Pemanas Air ini mesti dibumikan sebelum penggunaan. Sila pastikan rintangan dawai bumi kegunaan rumahtangga adalah  $<4\Omega$ . Penggunaan alat pemanas air tanpa pembumian adalah dilarang sama sekali.

## 2. PENGENALAN PRODUK

### 2.1 Parameter Prestasi Teknikal

Model	MWH-38EU3-GR MWH-38EU3-RS-GR MWH-3EU5-GR MWH-3EU5-RS-GR
Voltan Kadaran	240V~
Frekuensi Kadaran	50Hz
Kuasa Kadaran	3800W
Arus Kadaran	0~16A
Diameter Teras Dawai	2.5mm <sup>2</sup>
Suis Udara	≥20A
Tekanan Kadaran	0 MPa
Kadar Aliran Minimum	1.5 Liters/minute
Tekanan Minimum	0.03 MPa
Tekanan Maksimum	0.3 MPa
Kelas Perlindungan	I
Kelas Kalis Air	IP25
Saiz Produk	232×406×103 mm
Kuantiti Tombol	1

## 2.2 Identifikasi Bahagian

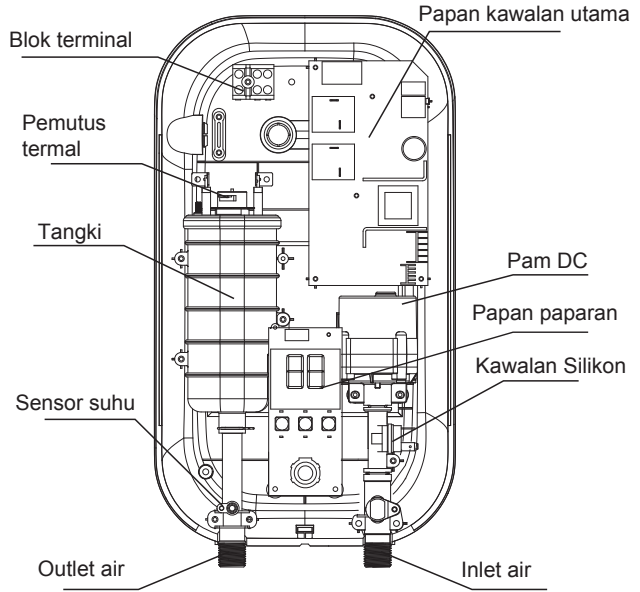
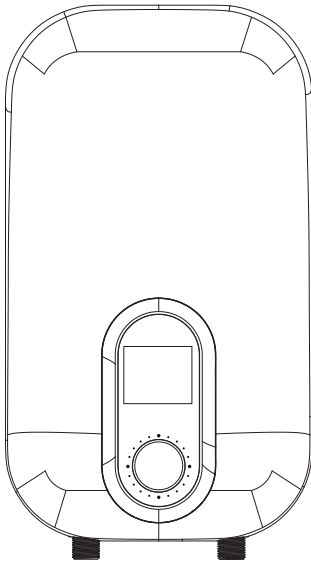

↑ **Struktur Produk untuk  
MWH-38EU3-GR MWH-38EU3-RS-GR**

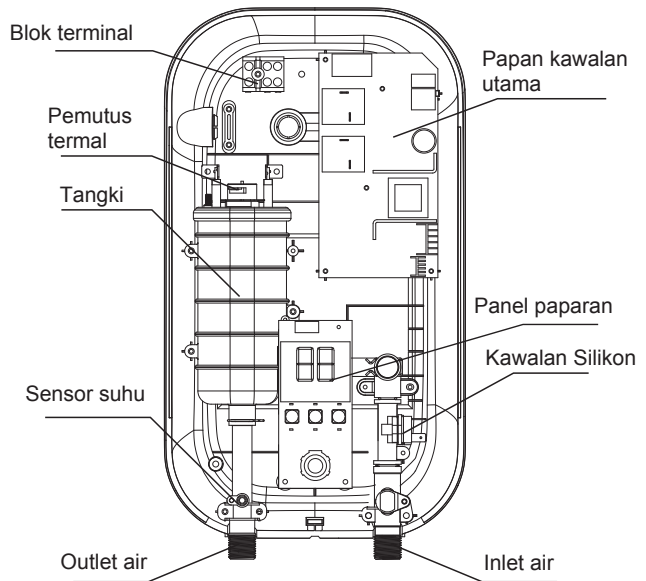
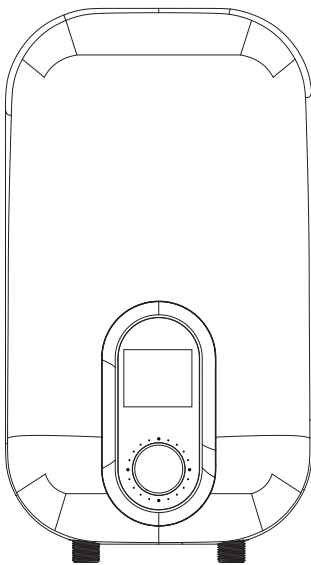

↑ **Struktur Produk untuk  
MWH-38EU5-GR MWH-38EU5-RS-GR**

### 2.3 Diagram Pendawaian Dalam

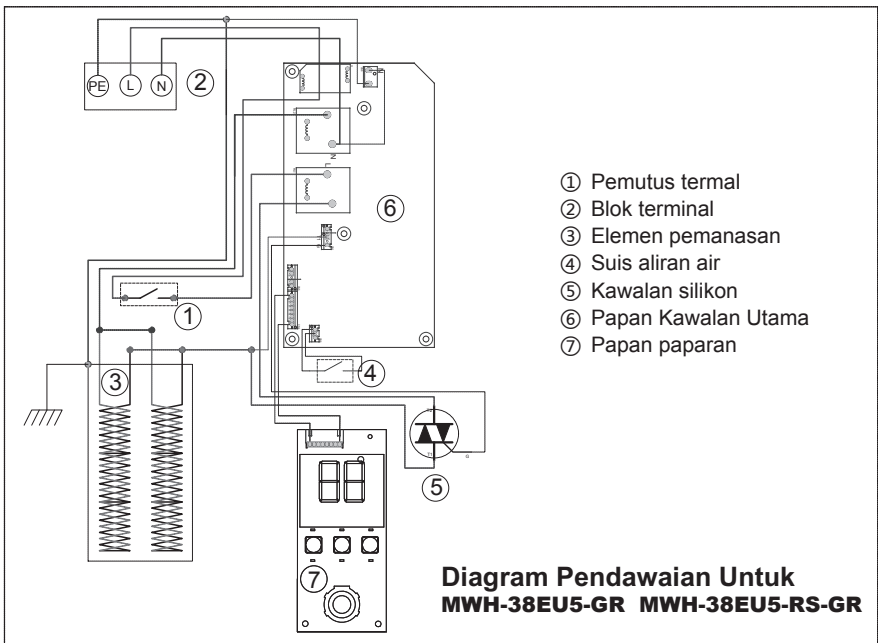
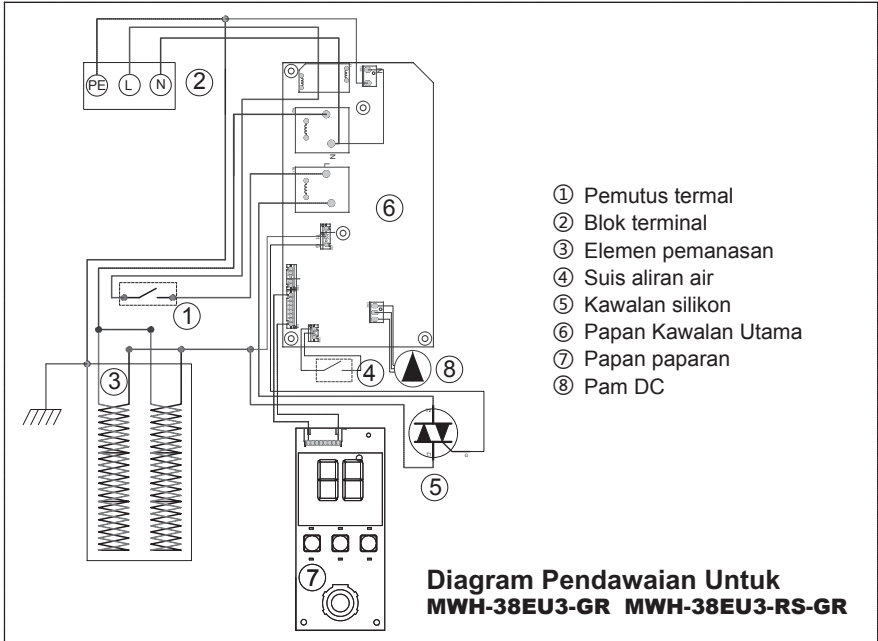

### 3. PEMASANGAN UNIT

#### 3.1 Arahan Pemasangan

- ① Periksa kapasiti litar kuasa;
- ② Pemasangan kord kuasa;
- ③ Pemasangan alat pemanas air;
- ④ Penyambungan sistem paip;
- ⑤ Penyambungan bekalan kuasa;
- ⑥ Bekalan air.

#### 3.2 Pemasangan kord kuasa

##### Langkah 1

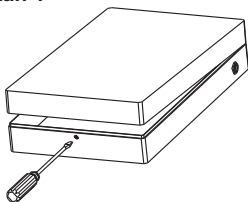

Tanggalkan skru pada bahagian bawah unit. Keluarkan Tombol Suis Utama dan Tombol Kuasa bagi membuat ia tidak terhalang. Tanggalkan plat hadapan secara perlahan-lahan.

##### Langkah 2

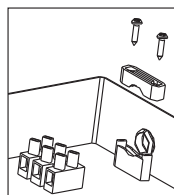

Tanggalkan papan penekan dawai kord kuasa dan simpan skru-skru.

##### Langkah 3

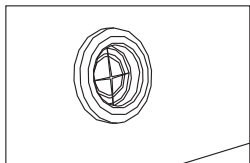

Hiris lapisan nipis pada jaket kord kuasa dengan pisau yang tajam untuk memasukkan dawai kuasa.

##### Langkah 4

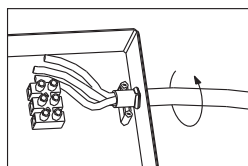

Skrus kord kuasa ke dalam jaket untuk pemasangan plat penekan dawai.

##### Langkah 5

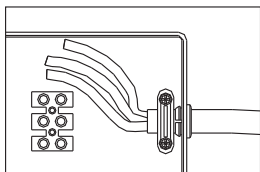

Ketatkan plat penekan dawai dengan skru pada kedudukan primer, pastikan kord kuasa tidak ditarik keluar melebihi 60N.

##### Langkah 6

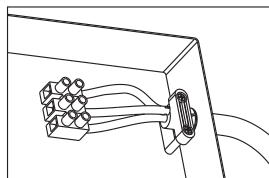

Sambungkan kord kuasa pada terminal dawai mengikut cara seperti ditunjukkan dalam gambarajah.



## NOTA

Kedudukan pemasangan dawai neutral (biru), dawai hidup (perang/merah) dan dawai bumi (hijau/kuning) hendaklah selaras dengan terminal dawai pada hujung yang lain.

### 3.3 Pemasangan alat pemanas air

- 1 Tetapkan tempat pemasangan unit berdasarkan panjang kord kuasa / kedudukan suis udara (jarak antara bahagian bawah unit dan lantai hendaklah  $\geq 1.6$  m).
- 2 Pastikan jarak antara unit dengan dinding di sekeliling tidak kurang daripada 300 mm untuk menyediakan ruang yang mencukupi bagi tujuan penyelenggaraan.
- 3 Tetapkan kedudukan bagi keempat-empat batang skru (disertakan bersama unit ini), tebuk empat lubang yang sedalam plag dinding dengan saiz kepala gerudi yang bersesuaian, masukkan plag dinding ke dalam lubang.
- 4 Masukkan skrew di bahagian atas dan pastikan ditinggalkan jarak tertentu antara kepala skru dengan dinding (rujuk gambarajah 1).
- 5 Pasangkan unit ini pada dinding dan ketatkannya dengan dua batang skru di bahagian bawah, sambungkan dawai dan pasanglah penutup atas dengan skru.

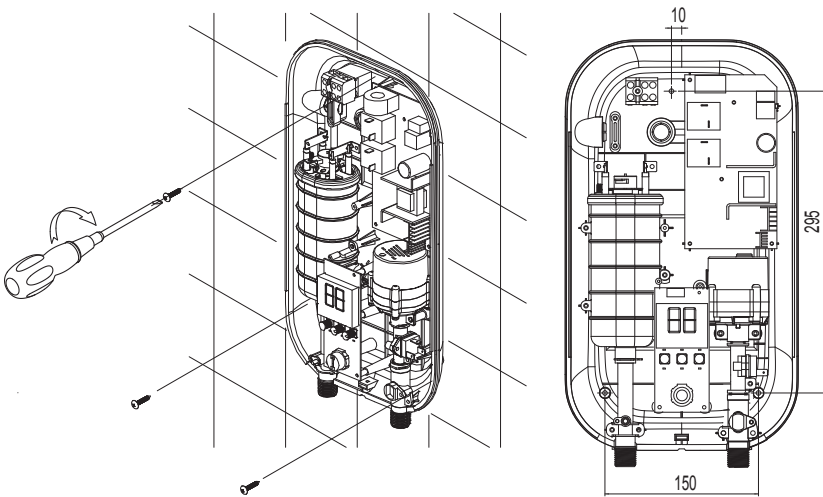

(Gambarajah 1)

### 3.4 Penyambungan sistem paip

- 1 Injap air dengan penapis hendaklah dipasang pada inlet air unit ini, gelang pengedap dengan penapis hendaklah dipasang pada bahagian hujung. (rujuk gambarajah 2)
- 2 Tiub fleksibel pancuran hendaklah disambungkan pada outlet air dan kepala pancuran secara berasingan, gelang pengedap hendaklah dipasang pada bahagian hujung.



## AMARAN

Hos logam/berkrom dan injap kawalan konduktif tidak boleh digunakan.

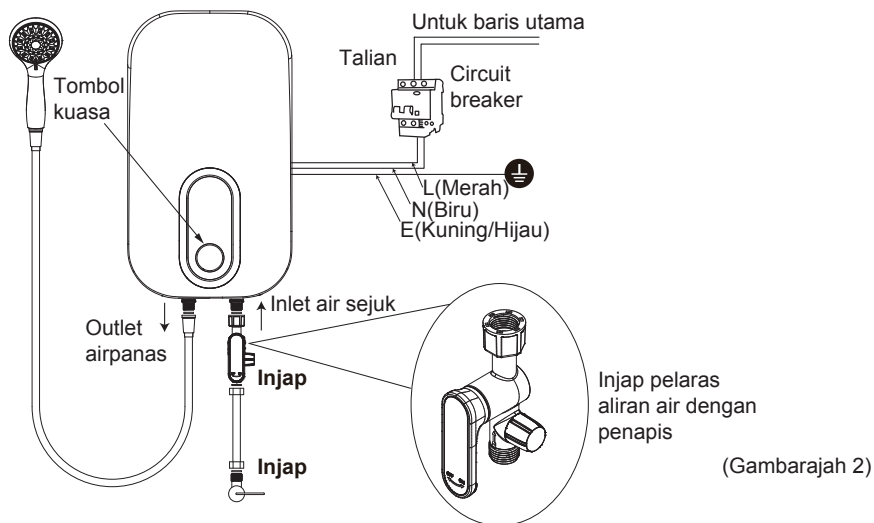

## NOTA

Injap pelaras aliran air dengan penapis mesti dipasang apabila memasang unit ini. Tanda biru adalah untuk inlet air, tanda merah adalah untuk outlet air. Jangan diketatkan secara berlebihan bagi mengelakkan unit ini daripada mengalami kerosakan.

### 3.5 Penyambungan bekalan kuasa

- ① Selaraskan tombol pilihan kuasa pada kedudukan "OFF".
- ② Pilih suis udara dengan perlindungan kebocoran berdasarkan kuasa alat pemanas air.
- ③ Apabila menyambungkan alat pemanas air pada rangkaian elektrik, sila memberi perhatian ketika memasang dawai hidup (merah/perang), dawai neutral (biru) dan dawai bumi (kuning/hijau) supaya selaras dengan dawai pada rangkaian elektrik.

## NOTA

Kord kuasa secara berasingan hendaklah digunakan untuk unit ini. Setelah disambungkan pada rangkaian elektrik, sila periksa keadaan pembumian dan memastikan rintangan bumi adalah  $<4\Omega$ .

### 3.6 Bekalan Air

Setelah sistem paip siap disambung, buka injap inlet air pada produk bagi menyalurkan air ke dalam unit ini untuk membuang keluar udara di dalamnya, sehingga aliran air mengalir keluar dari pancuran air menjadi mantap. Periksa bahagian penyambung sama ada terdapat sebarang kebocoran. Jika ia, periksa sama ada alat penyambung diketatkan dengan kemas, kemudiannya menyalurkan air semula.

## 4. CARA-CARA PENGGUNAAN

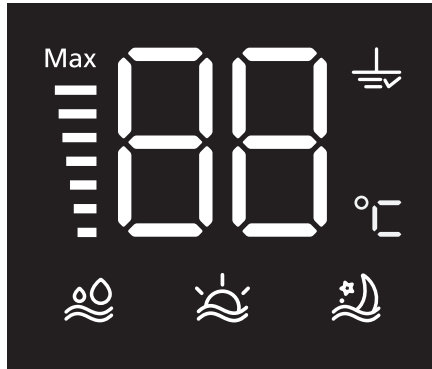

### 4.1 Fungsi-fungsi pada skrin paparan



Ikón	Fungsi	Penjelasan
	Tanda keselamatan	"Tanda Keselamatan" dipaparkan secara normal bermakna mesin ini tiada sebarang masalah. "Tanda keselamatan" berkelip-kelip bermakna penyambungan pbumian alat pemanas air tidak lengkap.
	Mod air sejuk	Ikón fungsi ini dipaparkan bermakna alat pemanas air tidak menjalankan proses pemanasan, dan air yang mengalir keluar dari outlet adalah sejuk.
	Mod Pagi	Ikón fungsi ini dipaparkan bermakna alat pemanas air berada dalam Mod Pagi dengan suhu tetapan asal 40°C.
	Mod Malam	Ikón fungsi ini dipaparkan bermakna alat pemanas air berada dalam Mod Malam dengan suhu tetapan asal 36°C.
	Nilai suhu	Ikón fungsi ini dipaparkan bermakna alat pemanas air berada dalam Mod Malam dengan suhu tetapan asal 36°C.
	Unit	Unit suhu
	Power icon	Ikón kuasa menunjukkan status kuasa output, Mak merujuk kepada kuasa penuh.



## 4.2 Fungsi-fungsi butang

Ikon	Fungsi	Penjelasan
	Pengesanan litar bocor	Tekan butang "Ujian" untuk membolehkan alat pemanas air melakukan pengesanan litar bocor. Tekan butang ini sekali lagi, alat pemanas air akan kembali kepada keadaan asal.
	Fungsi pam	Tekan fungsi "Pam" untuk menghidupkan atau mematikan pam.
	Pemilihan mod	Tekan butang "Mod" untuk memilih antara tiga mod, iaitu mod "Sejuk", "Pagi" atau "Malam".

## 4.3 Fungsi-fungsi Tombol

Putar tombol untuk melaraskan kuasa, iaitu menambah kuasa sehingga tahap maksimum dengan memutar tombol mengikut arah ikut jam, atau mengurangkan kuasa sehingga tahap minimum dengan memutar tombol mengikut arah lawan jam.

## 4.4 Cara-cara mengendalikan fungsi

### 4.4.1 Fungsi pelarasan suhu

Apabila kuasa dihidupkan, alat pemanas air berada pada suhu tetapan 38°C. , anda boleh memutar tombol untuk melaraskan suhu dari 30°C hingga 48°C.

- ① Menurunkan suhu: putar tombol mengikut arah lawan jam untuk mengurangkan suhu sehingga minimum 30°C.
- ② Meningkatkan suhu: putar tombol mengikut arah ikut jam untuk menaikkan suhu sehingga maksimum 48°C.

### 4.4.2 Mengendalikan pam (untuk model MWH-38EU3-\*\*)

- ① Hidupkan pam: Apabila butang "Pam" ditekan, pam akan mula berfungsi.
- ② Matikan pam: Apabila butang "Pam" ditekan sekali lagi, pam akan berhenti berfungsi.
- ③ Jika aliran air tidak memenuhi keperluan alat pemanas air, pam akan dipaksa bermula jika butang "Pam" ditekan selama 3 saat, pam akan terus berfungsi apabila aliran air mencapai keperluan alat pemanas air. Jika aliran air masih tidak dapat memenuhi keperluan alat pemanas air, pam akan dimatikan.

### 4.4.3 Penetapan parameter mod

Pada mod sedia ada, jika butang "Mod" ditekan selama 3 saat, sistem akan masuk ke status penetapan parameter, dan skrin paparan akan berkelip-kelip. Putar tombol untuk menetapkan suhu sehingga mencapai nilai yang dikehendaki, lepas itu tekan butang "Mod" sekali lagi, dengan itu parameter berkenaan berjaya ditetapkan.



## NOTA

Semasa proses pemanasan dijalankan, jika suhu outlet melebihi 55°C, pemutus termal akan memutuskan bekalan kuasa, dan alat pemanas air akan berhenti berfungsi. Alat pemanas air akan berfungsi semula apabila suhu outlet menurun sehingga lebih rendah daripada 40°C.

## 4.5 Cara-cara mengendalikan unit ini

Apabila bekalan kuasa dihidupkan, skrin paparan dan lingkaran angka digital akan menyala, unit ini akan menjalankan pemeriksaan sendiri selama 2 saat, "ELCB". Apabila aliran air melebihi 1.5L/min, putar tombol mengikut arah ikut jam untuk menghidupkan suis tombol kuasa, dengan itu lampu petunjuk pemanasan akan menyala dan unit ini mula berfungsi.

- Ujian kebocoran

Ketika unit ini berfungsi secara normal (termasuk pam dalam keadaan bekerja), tekan butang "TEST" (Ujian). Jika ujian kebocoran menunjukkan litar dalam keadaan baik, paparan akan dipadam, dan unit ini tidak akan menjalankan proses pemanasan. Tekan butang "RESET", ujian berkenaan akan dibatalkan dan paparan akan menyala, dengan itu unit ini akan kembali kepada keadaan bekerja mengikut tetapan sebelumnya. Jika berlakunya litar bocor, ujian kebocoran tidak dapat dibatalkan dengan menekan butang "RESET", dan paparan tidak akan menyala. Ini bermakna unit ini mengalami masalah dan tidak boleh digunakan. Jika keadaan ini berlaku, semua butang tidak dapat berfungsi, proses pemanasan akan berhenti dan pam akan dimatikan. Jika "Tanda Keselamatan" berkelip-kelip, maka bermakna penyambungan pembumian alat pemanas air tidak lengkap. Sila periksa penyambungan pembumian sebelum penggunaan.

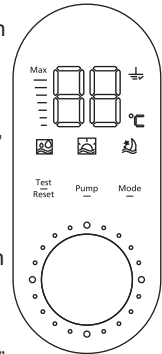

- Melaraskan aliran air

Putar pemegang injap pelaras aliran air untuk melaraskan aliran air.

- Perlindungan kebocoran elektrik

Ketika ujian kebocoran elektrik berfungsi secara normal, jika kebocoran arus elektrik melebihi nilai tertentu, iaitu antara 7.5mA dan 15mA, paparan akan dipadam, dan tiada proses pemanasan dijalankan. Unit ini hanya boleh digunakan semula apabila masalah tersebut diatasi. (Apabila kebocoran arus elektrik dikesan, lampu petunjuk merah dan hijau akan padam, proses pemanasan akan berhenti dan sistem pam akan dimatikan.)

- Melaraskan suhu air

Putar pemegang injap pelaras aliran air untuk melaraskan aliran air yang bersesuaian. Putar tombol untuk melaraskan kuasa. Kuasa akan meningkat dan suhu air akan bertambah apabila tombol diputar mengikut arah ikut jam, dan sebaliknya.

- Mengaktifkan fungsi pam (untuk MWH-38EU3-\*\*)

Ketika unit ini berfungsi secara normal, jika "PAM" ditekan, pam akan mula berfungsi dengan serta merta, dan ia akan berhenti jika ditekan sekali lagi.

- Penggunaan selepas perlindungan pemanasan melampau

Jika aliran air menjadi perlahan dan kuasa adalah tinggi apabila unit ini digunakan, suhu air yang mengalir keluar akan menjadi sangat tinggi, maka unit ini akan menghentikan proses pemanasan secara automatik. Jika keadaan ini berlaku, sila rendahkan kuasa dan mempercepatkan aliran air bagi mengelakkan masalah ketidakmampuan suhu air.



## NOTA

Untuk penggunaan kali pertama, pastikan arus elektrik dihidupkan setelah unit ini diisi penuh dengan air dan aliran air yang mengalir keluar dari kepala pancuran adalah mantap. Alat pemanas air elektrik mungkin menjadi rosak jika kekerasan air terlalu tinggi. Bagi memastikan jangka hayat penggunaan yang normal, unit ini harus dipasang dan digunakan di tempat di mana kekerasan air tempatan tidak melebihi 450 mg/L (CaCO<sub>3</sub>).

## 5. PENYELENGGARAAN

- Alat pemanas air elektrik ini hendaklah dipasang di tempat yang terselindung daripada sinaran matahari atau simbah air hujan. Sila padamkan bekalan kuasa jika unit ini tidak digunakan untuk jangka panjang.
- Sila salurkan air keluar selama 10 saat bagi membuang bendasing di dalam paip sebelum menyambungkan sumber air pada unit ini bagi mengelakkan unit ini daripada tersumbat.
- Jika unit ini tidak digunakan untuk jangka panjang, sila periksa sebelum penggunaan. Arus elektrik hanya dihidupkan apabila air mengalir keluar secara mantap.
- Jangan menyimbah air pada suis udara atau badan unit ini secara terus bagi mengelakkan ia menjadi basah.
- Putuskan kuasa pada hari hujan berguruh dan berkilat bagi mengelakkan unit ini daripada kerosakan.
- Jika unit ini tidak digunakan untuk jangka panjang, sila putuskan inlet air bagi memanjangkan jangka hayat unit ini.
- Periksa kord kuasa yang bersambungan pada terminal secara kerap bagi memastikan ia berkeadaan baik dan disambungkan dengan baik, tidak berlakunya kejadian kepanasan melampau dan sama ada pumbungan berkeadaan baik.
- Tangalkan kepala pancuran dan gelang pengedang dengan penapis untuk dibersihkan secara tetap.

**KENYATAAN:** Unit ini hanya boleh diselenggara oleh pegawai perkhidmatan yang ditetapkan. Cara pemasangan dan penggunaan yang salah mungkin akan mengakibatkan kecederaan atau kehilangan harta benda yang serius.



## AMARAN

Putuskan bekalan kuasa sebelum kerja penyelenggaraan bagi mengelakkan bahaya seperti kejutan elektrik.

## 6. Penyelesaian Masalah

SIMPtom-SIMPtom	PUNCA-PUNCANYA	CADANGAN-CADANGAN
Apabila bekalan kuasa dihidupkan, skrin memaparkan "E5" dan berkelip-kelip.	1. Kegagalan bekalan kuasa elektrik; 2. Kegagalan PCB; 3. Berlaku kebocoran arus elektrik;	1. Periksa sama ada bekalan kuasa telah diputus. 2. Hubungi pegawai perkhidmatan yang ditetapkan untuk dibaiki.
Lampu petunjuk pemanasan tidak menyala dan air yang mengalir keluar adalah sejuk.	1. Tombol TEMP telah dipadam; 2. Kegagalan PCB; 3. Aliran air tidak melebihi 1.2L/min; 4. Rotor sensor aliran air tersumbat oleh bendasing;	1. Putar tombol TEMP 2. Membaiki atau menggantikan PCB 3. Melaraskan aliran air 4. Menggantikan sensor aliran air 5. Buka sensor aliran air dan bersihkan rotornya
Air yang mengalir keluar adalah sejuk.	1. Pemutus termal telah diputus (Skrin memaparkan "E3"); 2. Elemen pemanasan rosak;	1. Tekan pemegang reset pemutus termal selepas diperiksa dan masalahnya diatasi. 2. Menggantikan elemen pemanasan.
Tiada air mengalir keluar dari kepala pancuran.	1. Bekalan air tergendala; 2. Injap inlet air tidak dibuka.	1. Tunggu sehingga bekalan air dipulih; 2. Buka injap inlet air bagi membenarkan air mengalir masuk.
Suhu air yang mengalir keluar kadang kala panas dan kadang kala sejuk.	1. Tekanan air tidak stabil; 2. Suhu air yang mengalir keluar terlalu tinggi dan perlindungan pemanasan melampau berfungsi secara berulang.	Melaraskan kuasa pemanasan kepada kuasa yang lebih rendah dan meningkatkan aliran air.
Tanda keselamatan berkelip-kelip.	1. Penyambungan pumbungan rosak. 2. Kegagalan PCB.	1. Periksa penyambungan pumbungan. 2. Hubungi pegawai perkhidmatan yang ditetapkan untuk dibaiki.
Tekanan tidak dapat ditambah.	Pam gagal berfungsi.	Hubungi pegawai perkhidmatan yang ditetapkan untuk dibaiki.
Skrin memaparkan "E1"	Sensor suhu rosak.	Menggantikan sensor suhu.

Produk ini adalah tertakluk kepada pertukaran  
tanpa sebarang notis.  
Sila simpan buku panduan ini dengan baik.